

## Aggregat

---

- Hydraulikaggregat
- Miniaggregat typ TP3
- Tankar

## Hydraulikaggregat

Vi bygger hydraulikaggregat enligt era önskemål.



### Kompakta enheter

Aggregat byggs som regel i kombination med ventilblock. Med blockmontering erhålles kompakta aggregat och mindre läckage.



### Flexibla lösningar

Vi är flexibla i vårt arbetssätt och vår målsättning är att alltid lösa kundens problem såväl tekniskt som ekonomiskt på bästa möjliga sätt.





### Trygghet

Mer än 30 års erfarenhet av systemlösning och konstruktion av aggregat.



### Konstruktion, Dokumentation och Provning

För varje projekt upprättas en fullständig dokumentation i AutoCAD 2002, vilket ger oss möjlighet att tillhandahålla såväl 2D- som 3D ritningar. I samband med provning kontrolleras att aggregaten överensstämmer med den tekniska specifikationen.

Aggregat typer	Kundens behov kan variera från enkla miniaggregat till stora komplicerade aggregat därför har vi olika serier av aggregat.
	<p><b>TA-serien</b>, aggregat med standardtank av aluminium. Tankar i storlek från 10 – 75 liter</p>
	<p><b>T-serien</b>, aggregat med standardtank av stålplåt. Tankar i storlekar från 15 - 300 liter</p>
	<p><b>RP-Serien</b>, "Tysta" aggregat med Rotorpump J-RP, möter dagens krav på tysta arbetsmiljöer. Rotorpumpen har många fördelar</p> <ul style="list-style-type: none"> <li>• Låg ljudnivå</li> <li>• Låg pulsation</li> <li>• Kompakta aggregat</li> </ul>

**Miniaggregat TP3 - med integrerat ventilsystem -** har ett flexibelt byggsystem som erbjuder många olika valmöjligheter. Pumpar, elmotorer, tankar, och ventilbestyckningar kan lätt kombineras för att passa kundens specifika behov. Aggregatet är som standard försedd med enkel pump, sugsil, backventil och tryckbegränsningsventil. Kan även förses med: dubbelpump, handpump och returfiltermodul.

Serie TP3



### Centrumblock

- Flexibelt centrumblock i två utföranden.
- Åtta ventilfunktioner kan integreras i centrumblocket.
- Multifunktionsplugg.

Ventilfunktion
• Sänk- eller avlastningsventil
• Modulblock för NG6 ventiler
• Modulblock för patronventiler
• Kundenpassade ventilblock

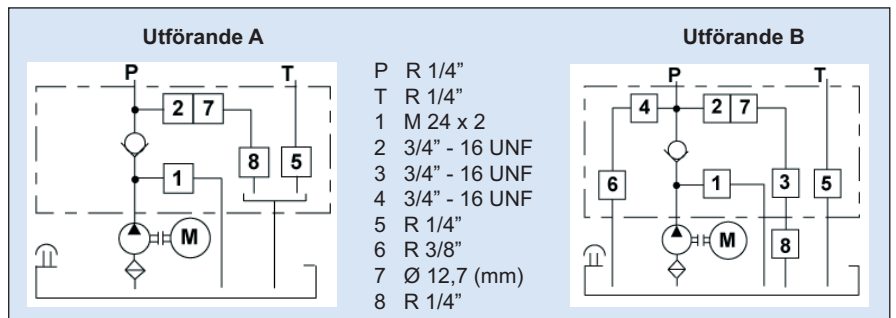

Elmotorer Växelström B14A - fläns		
kW		Typ
4-polig 1400 varv/min	2-polig 2800 varv/min	
0,25	0,37	M-071A
0,37	0,55	M-071B
0,55	0,75	M-080A
0,75	1,1	M-080B
1,1	1,5	M-090S
1,5	2,2	M-090L
2,2	3,0	M-100L
3,0		M-100LA
		M-100LB
4,0	4,0	M-112M

Elmotorer Likström		
kW	anm.	Typ
0,7		M-12V-80
1,6		M-12V-112
1,5	med fläkt	M-12V-112F
0,8		M-24V-80
2,2		M-24V-112
3,0		M-24V-125
2,0	med fläkt	M-24V-112F

Kugghjulspumpar		
Storlek cm <sup>3</sup> /varv	Tryck (bar)	
	kont.	interm.
0,27		
0,45	170	200
0,56		
0,70	200	220
0,89		
1,18	210	240
1,60		
2,00		
2,50		
3,20	200	230
3,70		
4,20	180	210
5,00		
6,30	170	190
7,76		
9,78	150	170

Tankar - Stål	
volym (liter)	
1	12
2,5	15
5	18
8	20
10	30

Tankar - Plast	
volym (liter)	
1,5	7
2,5	10
4	15

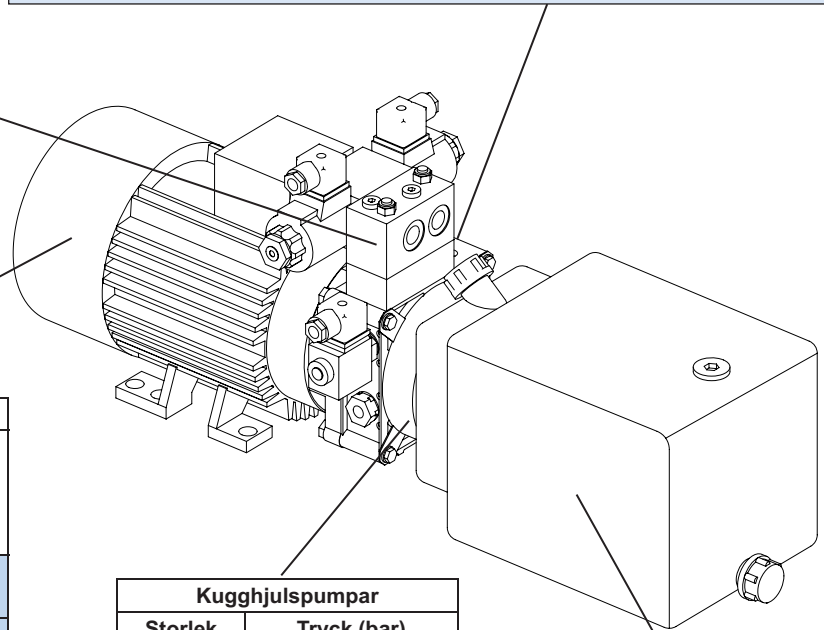

## Tankar

### Plåttankar standard

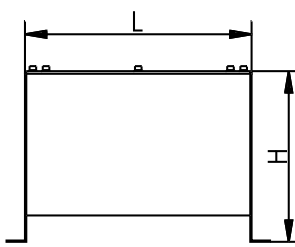
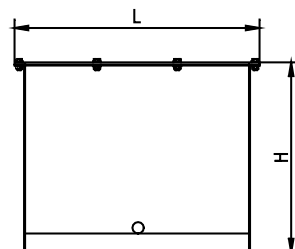
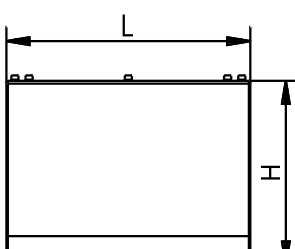
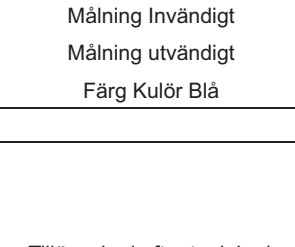

Symbol	Storlek	Mått (L x B2 x H2)	Typ
	15	345 x 265 x 260	T15-E2
	20	345 x 280 x 325	T20-E2
	35	500 x 365 x 300	T35-E2
	40	560 x 370 x 290	T40-E2
	50	500 x 365 x 400	T50-E2
	80	710 x 420 x 400	T80-E2
	95	590 x 420 x 550	T95-E2
	125	600 x 470 x 600	T125-E2
	20	440 x 300 x 275	T20-E3
	26	650 x 270 x 300	T26-E3
	54	660 x 390 x 405	T54-E3
	80	760 x 440 x 400	T80-E3
	105	760 x 440 x 500	T105-E3
	154	970 x 500 x 540	T154-E3
	190	970 x 500 x 640	T190-E3
	250	980 x 600 x 700	T250-E3
	35	500 x 365 x 300	T35-D2
	50	500 x 365 x 400	T50-D2
	80	710 x 420 x 400	T80-D2
	95	590 x 420 x 550	T95-D2
	100	865 x 560 x 355	T100-D2
	130	1000 x 600 x 365	T130-D2
	200	1000 x 500 x 600	T200-D2
	250	1000 x 600 x 700	T250-D2
	Målning Invändigt	Plåtren	STANDARD
	Målning utvändigt	Enkomponent färg	
Färg Kulör Blå	NCS S 3560-R90B		

### Tillval

Tilläggskod efter tank kod ex. T154-E3M	Mellanvägg	M
	Skvalpskott	S
	Förlängt lock	FL
	Förhöjd fot	FH
	Kylare	K
	Kylare + cirkpump	KC
	Ram under tank	R
Målning invändigt	Tvåkomponent färg	TILLVAL
Målning utvändigt	Tvåkomponent färg	TILLVAL

### Aluminiumtankar

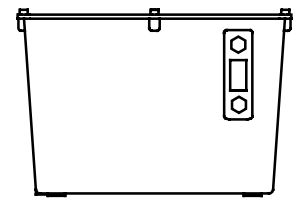

Symbol	Storlek	Mått (L x B2 x H2)	Anmärkning	Typ
	10	340 x 247 x 220		TA10
	16	368 x 290 x 243		TA16
	25	490 x 340 x 285		TA25
	30	503 x 353 x 313	Packning ingår	TA30
	44	543 x 443 x 307	Packning Ingår	TA44
	70	650 x 507 x 357	Packning ingår	TA70
	10		Packning	TA10-P
	16		Packning	TA16-P
	25		Packning	TA25-P